

Жалузийни окачени тавани от VAS

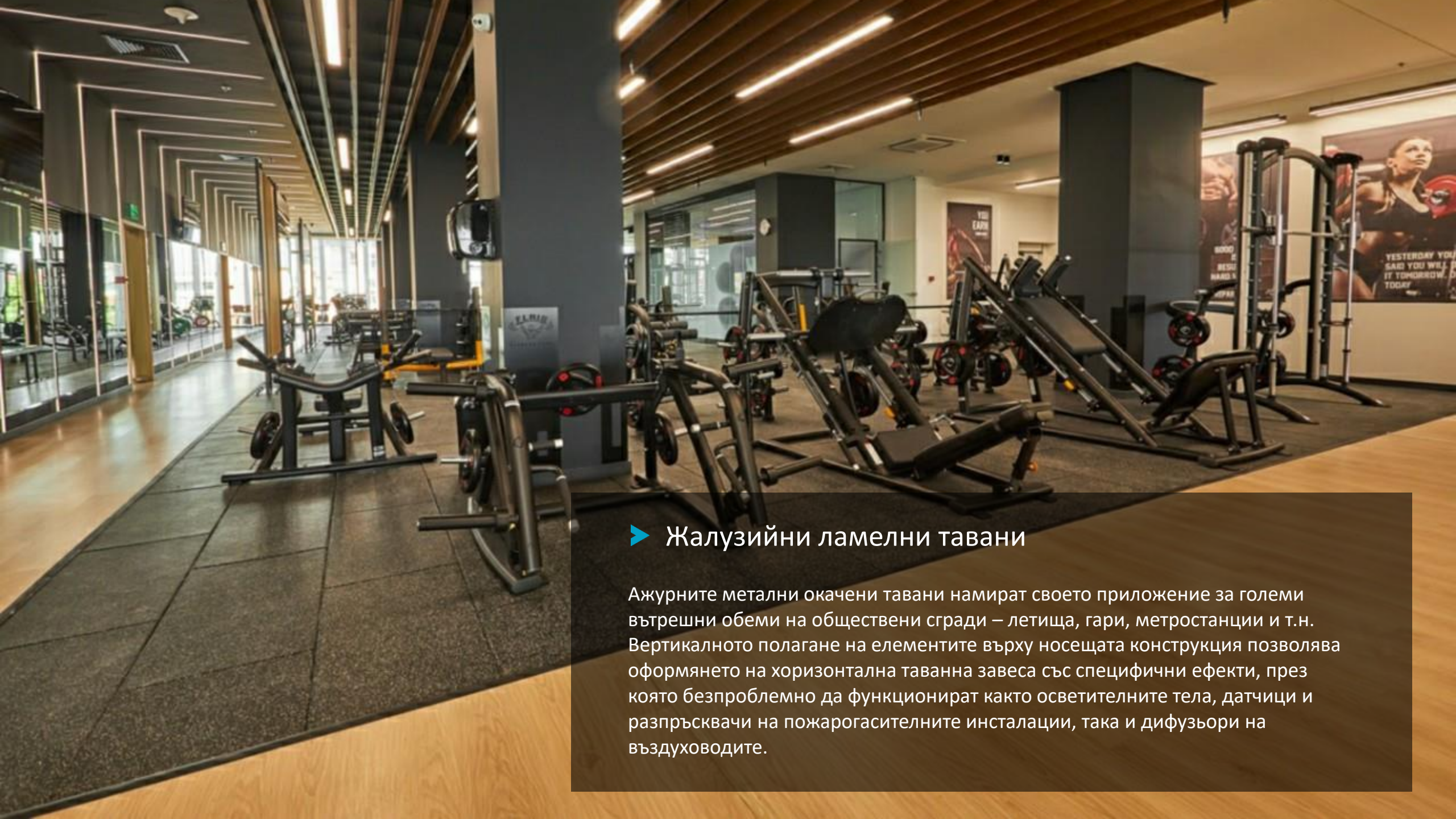

➤ Жалузийни ламелни тавани

Ажурните метални окачени тавани намират своето приложение за големи вътрешни обеми на обществени сгради – летища, гари, метростанции и т.н. Вертикалното полагане на елементите върху носещата конструкция позволява оформянето на хоризонтална таванна завеса със специфични ефекти, през която безпроблемно да функционират както осветителните тела, датчици и разпръсквачи на пожарогасителните инсталации, така и дифузьори на въздуховодите.

Детайл J30

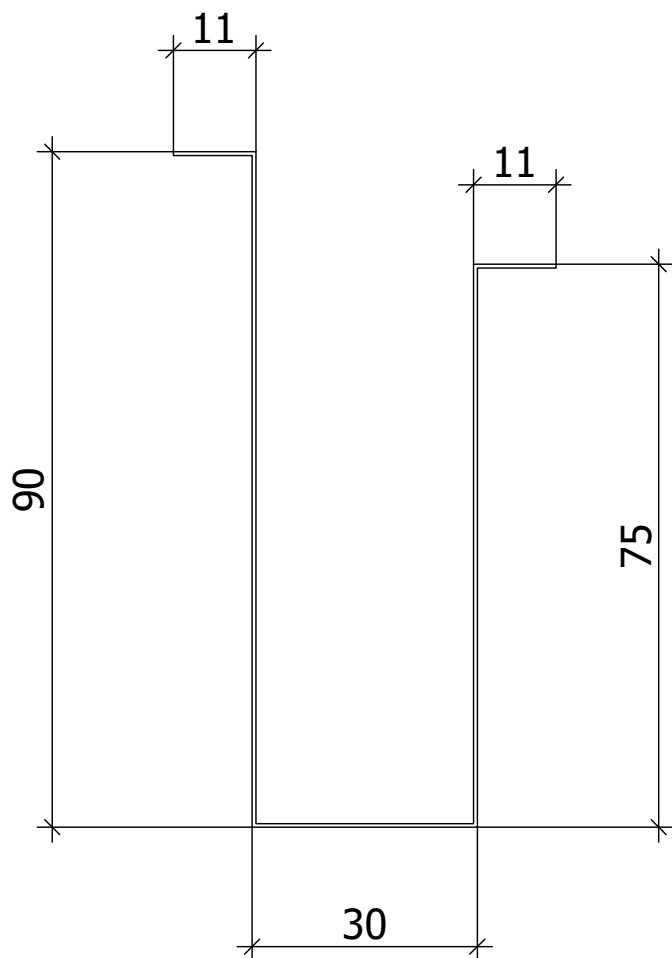

Детайлите могат да бъдат изработени с различни размери и светло разстояние между ламелите.

**Максималната височина на детайла при ширина 30мм е 90мм.
Максимална дължина на ламелите – 6000мм.*

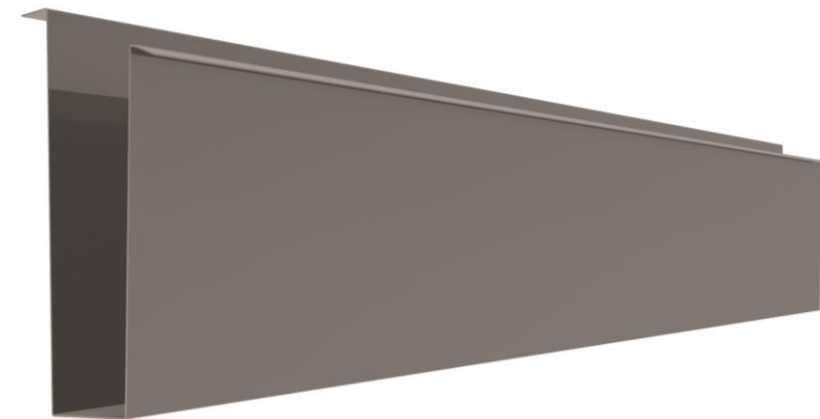

Примерен raster на J30
(светло разстояние между ламелите 100мм)

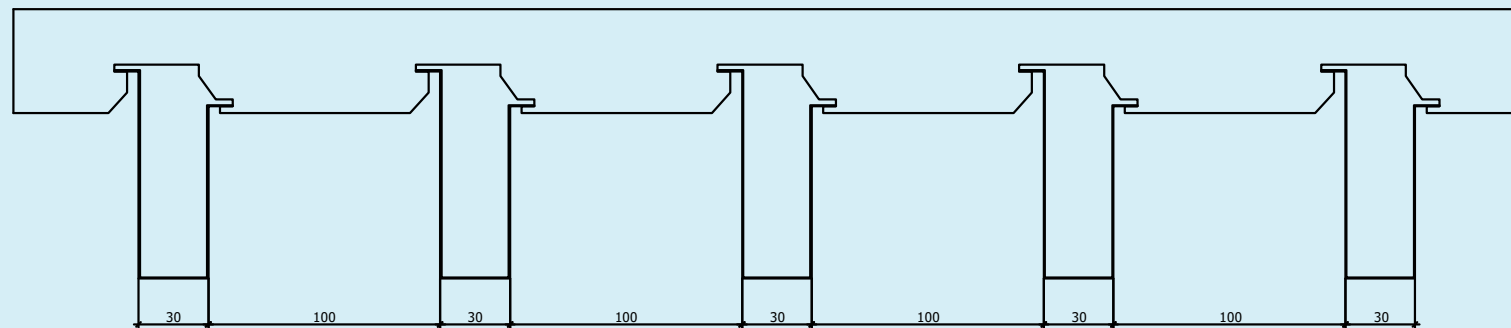

Детайл J80

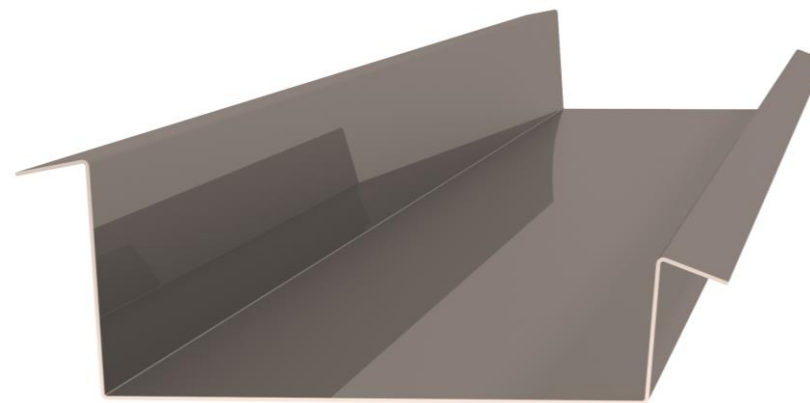
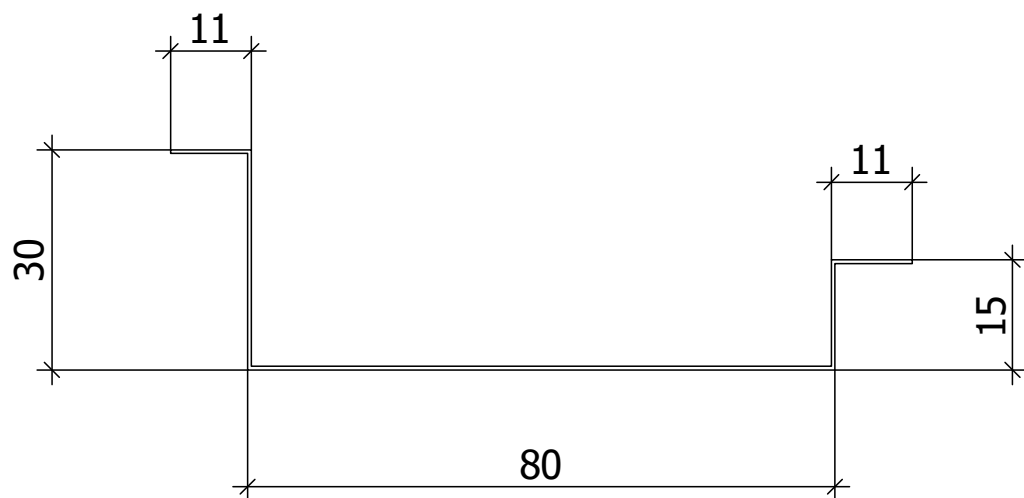

Детайлите могат да бъдат изработени с различни размери и светло разстояние между ламелите.

**Максимална дължина на ламелите – 6000мм.*

Примерен растер на J80
(светло разстояние между ламелите 40мм)

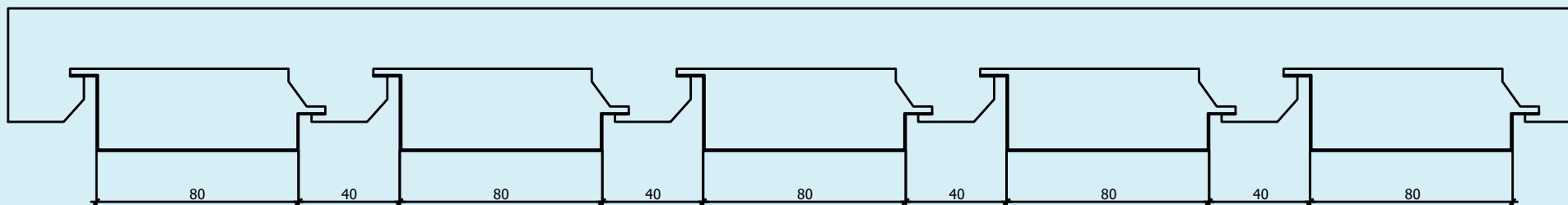

Жалузийни окачени тавани

Комбинации от различни ламели и различни светли разстояния между тях

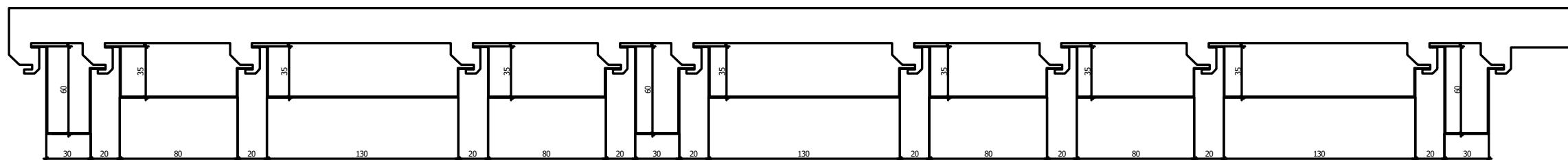
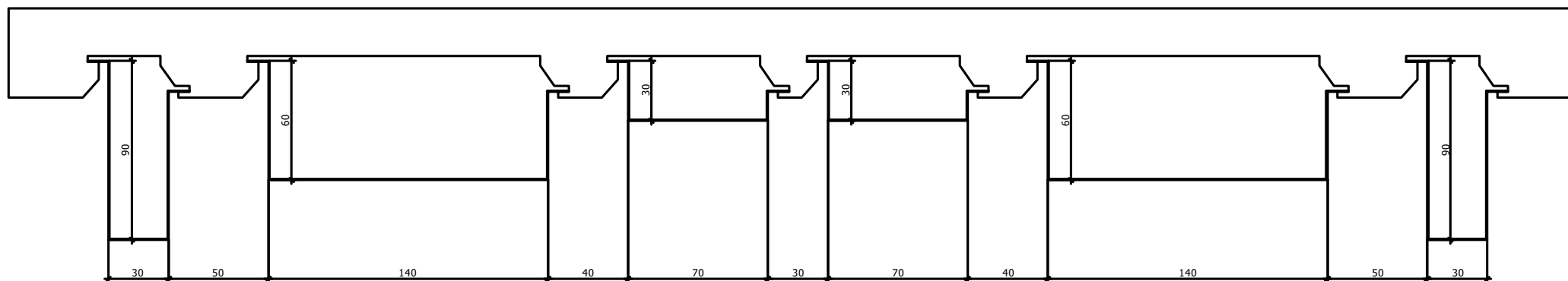

Архитектурно-строителна седмица 2020



Представяне на Жалузийни ламелни тавани – J30 на щанда на VAS ПРО по време на изложението Архитектурно-Строителна Седмица 2020, през февруари 2020г.



Метростанция НДК 2 - реализация

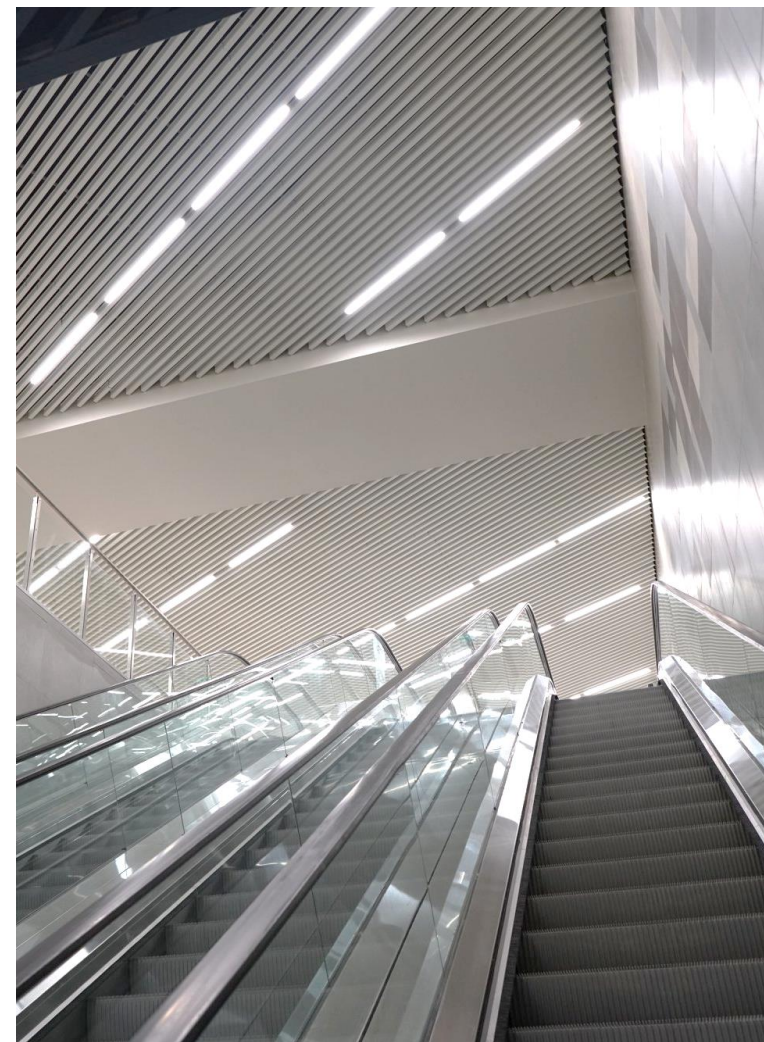

➤ Жалузийни ламелни тавани - J30

Метростанция НДК 2 - реализация

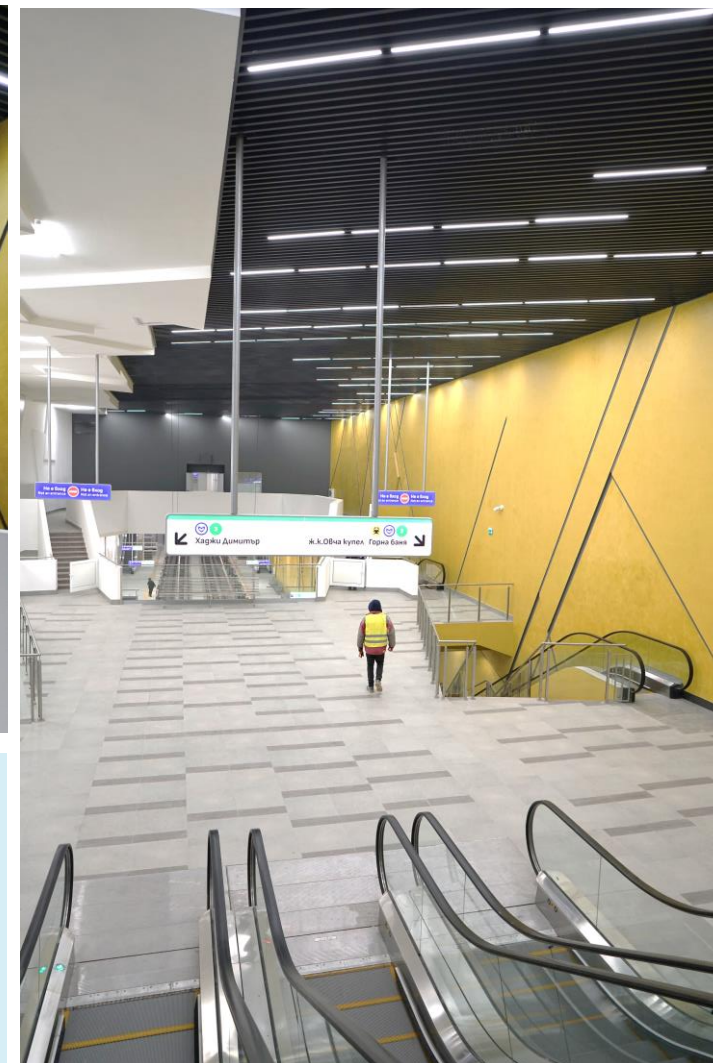
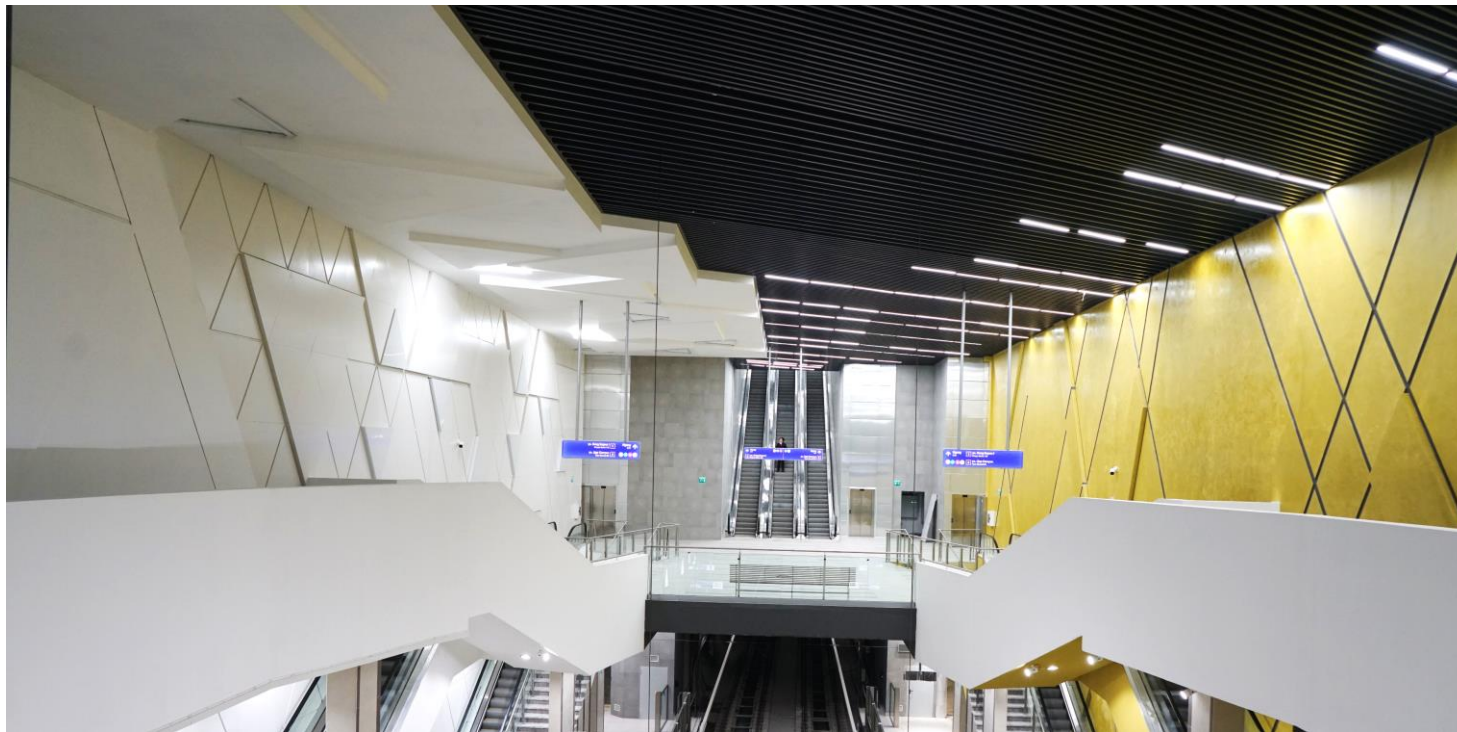

► Жалузийни ламелни тавани - J30

Текуща реализация

„Волейболна Зала Левски“, комплекс Garitage, гр. София



Текуща реализация

„Волейболна Зала Левски“, комплекс Garitage, гр. София

